

FLUG

SISTEMA TANDEM PARA SALAS DE ESPERA

ACERO INOXIDABLE AISI 304

Nuestra línea de Tandem Flug ha sido diseñada, desarrollada y fabricada con los más altos estándares de calidad.

Fabricado en Acero Inoxidable 304 tiene la mayor durabilidad y resistencia del mercado. Es un banco Ideal para salas de espera de hospitales, salas de terapia intensiva e intermedia con altos requerimientos de asepsia. También es indicado para espacios exteriores, lugares expuestos a mucha humedad como vestuarios y piscinas. Y para lugares que requieren limpieza con productos abrasivos.





TANDEM FLUG

ACERO INOXIDABLE AISI 304

RESISTENCIA

INNOVACIÓN

HIGIENE

DURABILIDAD

Nuestro sistema de bancos en tándem **Flug** es ampliamente utilizado en salas de espera de alto tránsito, como terminales de ómnibus, aeropuertos, estaciones de tren y subte, bancos, hospitales, centros de diagnóstico, consultorios y espacios públicos en general.

Sus asientos metálicos son fabricados en chapa perforada de 3,2 mm de espesor y costillas de soporte de 4,75 mm, hacen que este banco sea el de mayor **resistencia** y **durabilidad** del mercado, manteniendo al mismo tiempo un diseño **innovador** y **moderno**.

Al ser **100% metálico**, no tiene zonas vulnerables al vandalismo, quemaduras de cigarrillos, etc.

Para salas de espera con altos requerimientos de asepsia, para exteriores, o ambientes donde la corrosión y el mantenimiento resultan un inconveniente, ya sea por humedad o por estar expuestos a productos de limpieza abrasivos, puede ser fabricado íntegramente en **acero inoxidable AISI 304**, lo que lo convierte en un producto prácticamente eterno que requiere mínimo mantenimiento.





CARACTERÍSTICAS

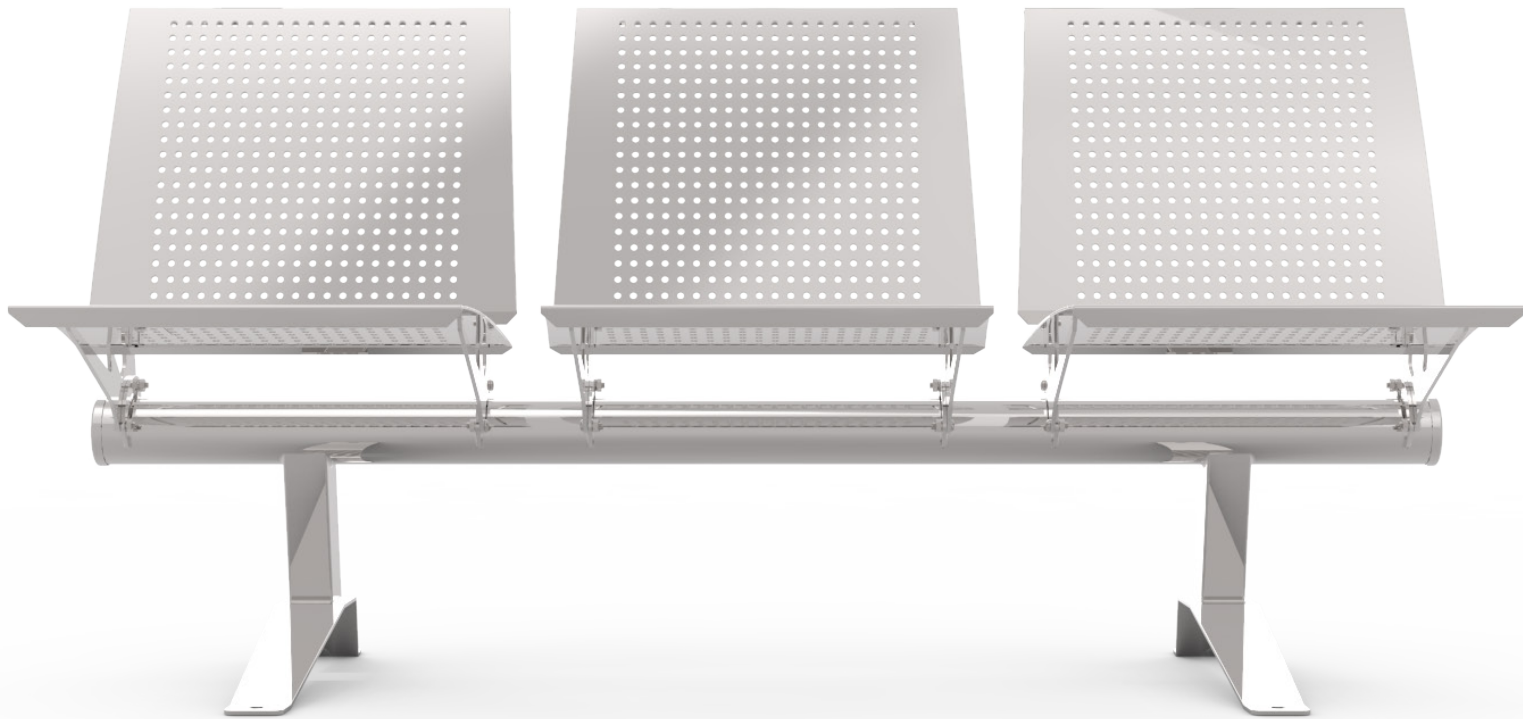

CARACTERÍSTICAS

- Disponible en módulos de 2, 3, 4 y 5 cuerpos, con y sin respaldo
- Pernos y tornillos de fijación de Acero Inoxidable
- Asientos y apoyabrazos en chapa perforada de 3 mm
- Apto para amurar al piso

VENTAJAS

- Fácil mantenimiento
- Resistencia a productos de limpieza abrasivos
- Larga vida útil debido a estar fabricado en chapa de espesor 3 mm
- Excelente relación costo-beneficio
- Altísima resistencia a la fricción y la corrosión
- Diseño innovador y moderno



FLUG

VERSIONES UNIFLUG Y EMPOTRABLE

El Banco Flug puede ser fabricado también en las siguientes versiones:

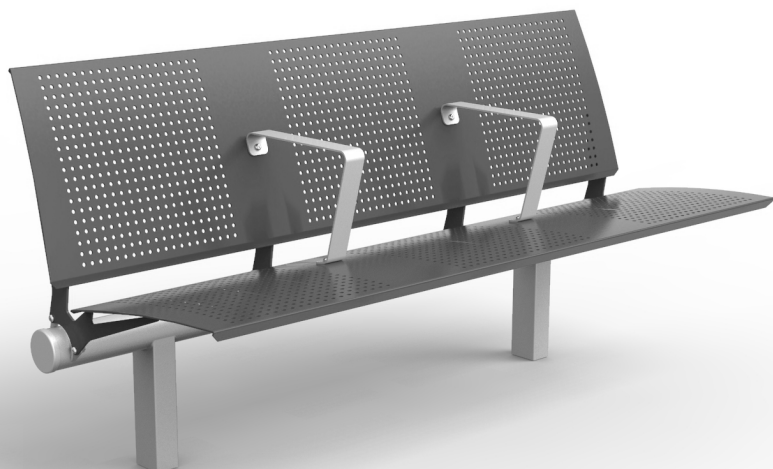

- UNIFLUG: El mismo banco con un asiento único.
- EMPOTRABLE: Para ser fijado al piso.
- EMPOTRABLE - EXTRAIBLE: Para ser desmontado y montado según necesidad

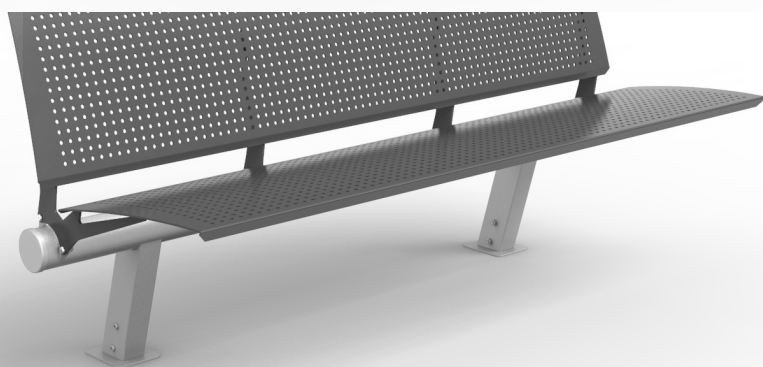

* Cualquiera de estas versiones puede fabricarse en:
Acero Inoxidable AISI 304
con o sin apoyabrazos

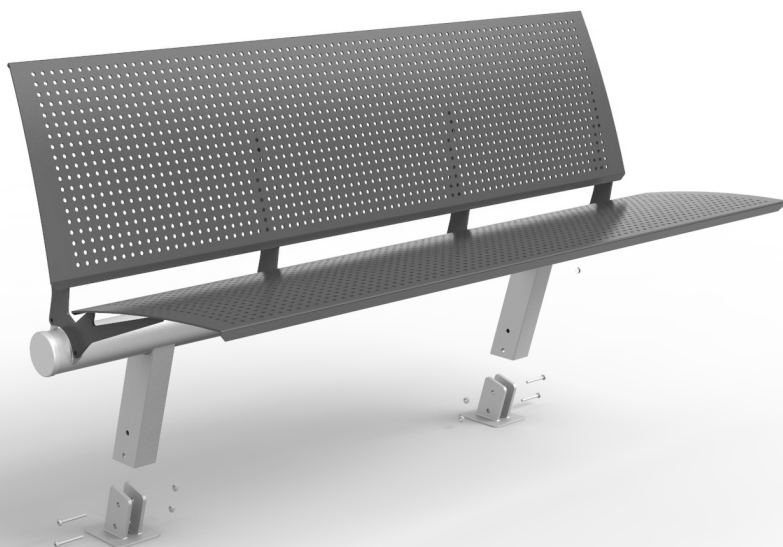



VENTAJAS COMPETITIVAS

Producto diseñado y fabricado **100%** en Argentina

ÚNICO BANCO DEL MERCADO FABRICADO EN CHAPA DE 3,2 MM DE ESPESOR

PRODUCTO APTO PARA PERSONAS CON SOBREPESO

- El Banco Flug fabricado en Acero Inoxidable 304 tiene la mayor durabilidad y resistencia garantizada del mercado

RESISTENCIA

Para evitar deformaciones, distorsiones y tensiones en la **butaca** por el uso y paso del tiempo, ésta debe ser de más de 2 mm de espesor (preferentemente **3,2 mm**). De esta forma se evitan deformaciones en el material y problemas en la pintura, garantizando que el producto sea ideal para lugares de uso intenso y con alto tránsito de personas



Asientos y apoyabrazos
fabricados en 3,2 mm de espesor

Soportes
4,75 mm de espesor soldados a las butacas para brindar mas resistencia y estabilidad

PATAS

- La morfología de la pata es especialmente diseñada para evitar enganches y caídas
- La distancia entre el borde del asiento y la punta de la pata evita el contacto con los pies
- Es apto para amurar al piso



MATERIALES Y PROCESOS

ACERO INOXIDABLE AISI 304

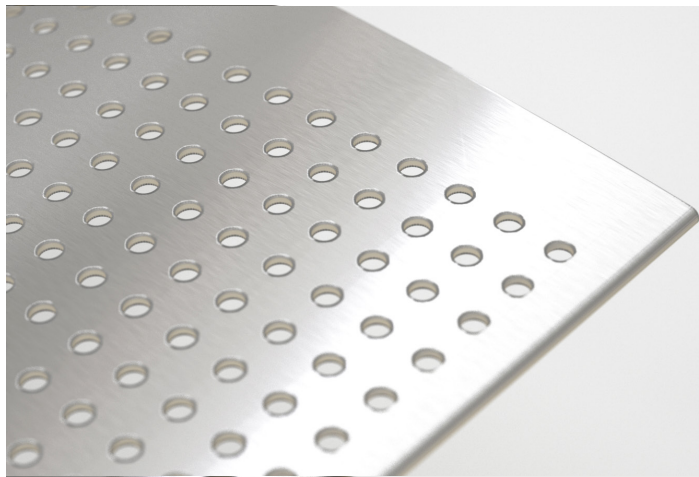

ACERO INOXIDABLE AISI 304

Puede ser integralmente fabricado en acero inoxidable AISI 304.

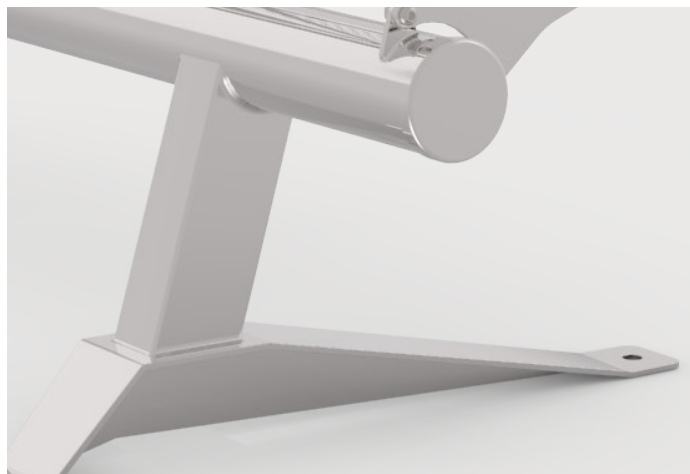

SOLDADURAS

MIG sobre chapa decapada, con posterior flapeado y cepillado



TORNILLERÍA

Acero Inoxidable 304



DETALLES QUE MARCAN LA DIFERENCIA

OTROS PRODUCTOS DEL MERCADO



CHINO



NACIONAL

RESISTENCIA

PRODUCTOS NO APTOS
PARA PERSONAS CON
SOBREPESO



Chapa de espesor 1mm. Se deforman fácilmente por el uso y el paso del tiempo.



Soportes de las butacas extremadamente débiles para salas de espera de alto tránsito, así como para personas con sobrepeso.

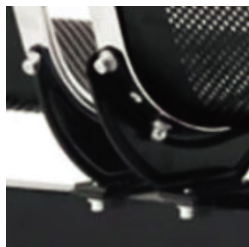

Butacas ancladas al soporte y a la base a través de **tornillos**. Con el paso del tiempo se aflojan, las butacas pierden estabilidad, generan ruidos molestos, y no soportan a personas con sobrepeso.

LATERALES CROMADOS



Proceso prohibido por sus efectos altamente contaminantes y tóxicos para las personas que trabajan con este producto. Además se deteriora con el tiempo y con los golpes. El cromado es erróneamente confundido o vendido como acero inoxidable.



PATAS

Las patas en los bancos para espacios públicos y de alto tránsito son un aspecto fundamental poco tenido en cuenta por la mayoría de los fabricantes de este tipo de productos.

Si la medida de la pata es la misma que la butaca, y además tiene una altura de mas de 2 cm, con seguridad va a provocar tropiezos y caídas en las personas que circulen alrededor.



Usualmente la distancia entre el borde del asiento y la punta de la pata es la misma.

La altura de las patas varía entre 3 y 7 cm de altura.

TANDEM TAPIZADO

Los asientos tapizados pierden volúmen, el tejido se desgasta y se ensucia y daña fácilmente.

Los puntos de fijación de los asientos a través de tornillos, hacen que el asiento se torne inestable, se afloje y tenga una corta vida útil.





CUADRO COMPARATIVO

BANCO FLUG VS. OTROS PRODUCTOS DEL MERCADO

VARIABLE	BANCO FLUG	OTROS BANCOS
Espesor de butacas	3,2 mm	1 mm
Material	Acero Inoxidable 304	Acero Inoxidable 430
Tipos de perforado	Perforaciones redondas de 8 mm realizadas en prensas achas que garantizan la perfección de las perforaciones, además de que las piezas no presenten ondulaciones	Perforaciones realizadas con punzonadoras CNC que habitualmente dejan ondulaciones en la chapa tanto por el proceso de producción como por el espesor de la chapa
Costillas	Laser 4,75 mm	Chapa de 1,8 mm de espesor
Caño transversal	Caño redondo de 2,5 mm de espesor	Caño de 1,8 mm de espesor
Pies	Corte láser con refuerzo de 4,75 mm Alta resistencia Posibilidad de fijación al piso	Caño de 1,8 mm de espesor con morfología que no previene caídas
Laterales	Tapa de Acero Inoxidable 304 embutida	Tapa de plástico

NOMEN ARGENTINA

CASA CENTRAL
Eduardo Sívori 5168 [B1605AV]
Munro - Bs As - Argentina
Tel.: +54 11 4721-3750
www.nomen.com.ar

SUCURSAL CÓRDOBA
Humberto Primo 2169
CP: 5003 Alberdi - Córdoba
Tel. / Fax: (0351) 486-1010/1122
cordoba@rearden.com.ar

SUCURSAL MISIONES
Av Uruguay 5884
CP: 3300 Posadas, Misiones
Telefax: (0376) 445-2058/2059
misiones@rearden.com.ar

SUCURSAL MAR DEL PLATA
Solís 4975
CP: 7600 Mar del Plata, Bs As
Tel.: (0223) 410-0962/0963
mardelplata@rearden.com.ar